



Golden Light

CÔNG TY TNHH TIN HỌC ĐIỆN TỬ ANH VÀNG GOLDEN LIGHT INFORMATION TECHNOLOGY CO., LTD

Address: 24 Hiền Vương, P. Phú Thạnh, Quận Tân Phú TP.HCM

Tel: (8428) 38113929 Fax: (8428) 8113970

Website: <http://www.anhvang.com> Email: info@anhvang.com

HƯỚNG DẪN XẢ MỰC THẢI MÁY VJ628

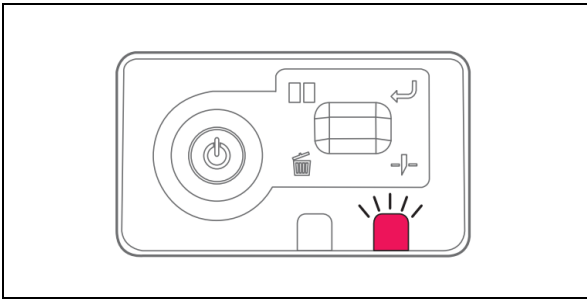

- Khi nhận thấy đèn thông báo lỗi trên Monitor Panel, hoặc khi thấy mực đầy bằng mắt thường



- Trên phần mềm MSM, ở tab **Printer Status**, khung **Status Information** thông báo lỗi **“Full Waste Ink Tank”** (bình mực thải đầy), ta cần thực hiện xả mực

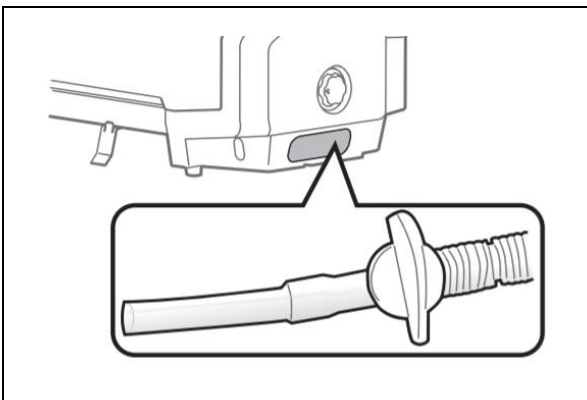

- Lấy vòi xả mực ra khỏi máy.

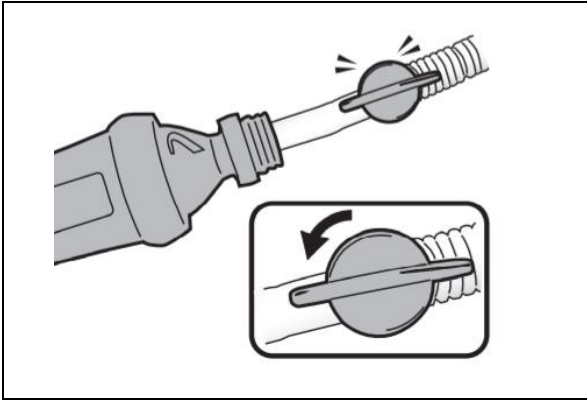

- Dùng chai nhựa, cho vòi đầu xả vào chai, xoay nút vặn 90°. Sau khi xả xong, xoay nút ngược lại 90° và dùng khăn giấy thấm hút mực thừa từ vòi (tránh cho mực dính vào thân máy)

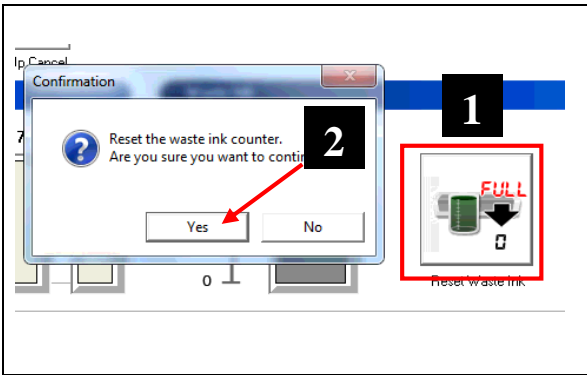

- Sau đó vào phần mềm MSM, ở Tab **Printer Status**, ở mục **Waste Ink**. Nhấn **Reset Waste Ink** → **Yes**

CHÚC BẠN THAO TÁC THÀNH CÔNG!